



# LAGUNA

## 151-MFlux5

### MFlux 5 Mobilni zračni filter

Navodila za uporabo



Producent

**Laguna Tools Inc.**

744 Refuge Way, Suite 200 Grand Prairie, Texas 75050

ZDA

Telefon: +1 800-234-1976

Spletna stran: [www.lagunatools.com](http://www.lagunatools.com)

Distributer

**IGM tools and machines s.r.o.**

Ke Kopanině 560, 252 67, Tuchoměřice

Češka, EU

Telefon: +420 220 950 910

E-naslov: [sales@igmtools.com](mailto:sales@igmtools.com)

Spletna stran: [www.igmtools.com](http://www.igmtools.com)

2024-11-18

151-MFlux5 LAGUNA Priročnik za mobilne zračne filtre SI v1.03.00 A4ob  
VZOREC PRAVILNIKA ZA IZVAJANJE STROJEV SI v1.00.00



PDF ONLINE  
[www.igmtools.info](http://www.igmtools.info)



## **SI – slovenščina**

### **priročnik z navodili za uporabo**

*(strojni prevod izvirnih navodil)*

Spoštovana stranka,

Najlepša hvala za zaupanje, ki ste nam ga izkazali pri nakupu novega stroja Laguna pri podjetju IGM. Ta priročnik je bil pripravljen za lastnike in uporabnike **mobilnega zračnega filtra IGM LAGUNA MFlux 5** zaradi varnosti pri nastavitvi, uporabi in vzdrževanju. Prosimo, da informacije, ki jih vsebuje ta priročnik, natančno in podrobno preberete. Napravo uporabljajte v skladu s temi navodili in smernicami. S tem mu boste zagotovili maksimalno življenjsko dobo in zmogljivost. Upoštevajte varnost pri delu.

Želimo vam veliko delovnih in osebnih užitkov pri delu z mobilnim zračnim filtrom IGM LAGUNA MFlux 5.

### **Kazalo vsebine**

1. IZJAVA ES O SKLADNOSTI (prevod izvirnika)
  - 1.1 Garancija
2. Specifikacija izdelka
3. Varnost
  - 3.1 Predvidena uporaba
  - 3.2 Splošna varnostna navodila
  - 3.3 Simboli
  - 3.4 Dodatna navodila za zračne filtre
  - 3.5 Električni priključek
  - 3.6 Okolje
4. Opis stroja
  - 4.1 Vsebina paketa
  - 4.2 Opis delov
5. Uvedba v obratovanje
  - 5.1 Razpakiranje
  - 5.2 Montaža
  - 5.3 Delo s strojem
6. Vzdrževanje in pregled
  - 6.1 Zamenjava filtra HEPA
7. Dodatna oprema
8. Odpravljanje težav
9. Shema napeljave
10. Seznam delov

**ES IZJAVA O SKLADNOSTI (prevod izvirnika)**

V skladu z naslednjimi direktivami ES  
- Direktiva o strojih: 2006/42/ES



Tožeča stranka: **LAGUNA TOOLS, INC./ 744 Refuge Way, Suite 200, Grand Prairie, Texas 75050 ZDA**

**SAN FORD MACHINERY CO., LTD./ No.169, Chung shan Rd., FengYuan Dist., Taichung City 420, Taiwan (R.O.C.), Tajvan, proizvajalec, izjavlja, da je spodnji stroj:**

**MODEL ZRAČNEGA FILTRA:  
MFLUX5**

če se uporablja in vzdržuje v skladu s splošno sprejetimi načeli dobre prakse in priporočili v navodilih za uporabo, izpolnjuje bistvene zdravstvene in varnostne zahteve Direktive o strojih.

Oseba, ki pripravlja tehnično dokumentacijo v EU:

Ime: IGM nastroje in stroji s.r.o.  
Naslov: Ke Kopanine 560, Tuchomerice, CZ-252 67  
Tel.: +420 220 950 910  
E-naslov: [sales@igmtools.com](mailto:sales@igmtools.com)

**TCF (št. SF-2024003-A1) arhivira družba CEPROM S.A. s sedežem na naslovu Str. Fântânele f.n., 440240 Satu Mare, judetul Satu Mare, Romunija.**

Za najbolj specifična tveganja tega stroja sta varnost in skladnost z bistvenimi zahtevami direktive temeljila na elementih standardov:

- **EN ISO 12100:2010 / Varnost strojev - Splošna načela načrtovanja - Ocenjevanje in zmanjševanje tveganja (ISO 12100:2010)**
- **EN 60204-1:2018 / Varnost strojev - Električna oprema strojev - 1. del: Splošne zahteve - Industrijska električna oprema**



Datum: 11.11.2024

Podpis pooblaščenih oseb:

Funkcija: generalni direktor

Lokacija:

744 Refuge Way, Suite 200, Grand Prairie, Texas 75050, ZDA

## 1.1 Garancija

IGM si vedno prizadeva za kakovosten in učinkovit izdelek. Za uporabo garancije veljajo veljavni prodajni in garancijski pogoji družbe IGM.

## 2. Specifikacija izdelka

Dimenzije stroja (DxŠxV):	483 x 452 x 925 mm
Teža stroja:	45,1 kg
Dimenzije paketa (DxŠxV):	960 x 490 x 480 mm
Teža paketa:	47,5 kg
Hrupnost:	58-61 dB
Motor:	750 W
Napajanje:	230 V / 50 Hz / 1 faza
Največja sesalna moč:	530 m <sup>3</sup> /h (313 CFM)
Premer ventilatorja:	230 mm (9")
Premer sesalnega priključka:	1x 150 mm in 4x 100 mm (samo s pripomočki)
Upravljanje:	Visokofrekvenčni daljinski upravljalnik
Filter:	2x HEPA – 99,99 % delcev večjih od 0,3 mikrona
Filtrirano območje:	5,29 m <sup>2</sup>
Dimenzije filtra:	330 x 330 x 100 mm

## 3. Varnost

Za pravilno uporabo upoštevajte navodila v tem priročniku in splošne predpise, ki veljajo v vaši državi. Uporabnik prevzema odgovornost za uporabo v nasprotju s predvideno uporabo.

### 3.1 Predvidena uporaba









Naprava je zasnovana samo za filtriranje zraka brez vnetljivih snovi. Naprave ne uporabljajte za odsesavanje lesnega prahu in žagovine iz lesnoobdelovalnih strojev. Sesanje kakršnega koli drugega materiala je prepovedano.

### 3.2 Splošna varnostna navodila

**Opozorilo!** Preberite vsa varnostna navodila in napotke. Neupoštevanje varnostnih navodil lahko povzroči poškodbe stroja in hude poškodbe upravljavca. Navodila shranite za kasnejšo uporabo.

- Naprava je lahko nevarna, če se uporablja nepravilno.
- Stroj lahko upravlja samo oseba, ki je seznanjena z vsebino tega priročnika in delovanjem stroja.
- Otroke in hišne ljubljence zaščitite pred embalažnim materialom, ki je priložen temu stroju.
- Napravo postavite na stabilno, dovolj osvetljeno površino. Okoli stroja mora biti dovolj prostora za varno delo.
- Pred začetkom obratovanja preverite tehnično stanje stroja. Stroj se lahko uporablja le v brezhibnem tehničnem stanju. Če odkrijete kakršno koli napako, stroja ne zaženite in jo dajte odpraviti usposobljeni osebi.
- Poškodovane dele takoj zamenjajte. Za popravila uporabljajte samo originalne nadomestne dele.
- Pred začetkom obratovanja je treba namestiti vse zaščitne pokrove. Poškodovane pokrove takoj zamenjajte.
- Stroj lahko uporabljajo, sestavljajo in vzdržujejo le osebe, ki so seznanjene s strojem in se zavedajo nevarnosti. Na stroju ne izvajajte nobenih sprememb!
- Redno izvajajte vzdrževanje.
- Stroj in njegovo okolico vzdržujte čiste in dovolj osvetljene. Pred zagonom stroja odstranite vsa orodja s površine in okolice stroja.
- Montažo, popravilo in vzdrževanje izvajajte le, če je stroj izključen iz električnega omrežja.
- Izogibajte se nenamernemu zagonu stroja. Pred priključitvijo na električno omrežje se prepričajte, da je stikalo v položaju OFF.
- Preverite, ali električni tokokrog ustreza zahtevam, navedenim v tem priročniku.
- Pri delu s strojem poskrbite za svojo varnost. Dolgi lasje, ohlapna oblačila ali nakit lahko povzročijo poškodbe. Nosite primerna delovna oblačila, delovne čevlje, zaščito glave, oči, ušes in dihal.
- Pri delu s strojem ne uporabljajte delovnih rokavic.
- Ne upravljajte stroja, če ste utrujeni, bolni ali pod vplivom drog ali zdravil.
- Pazite na roke in prste. Pri delu vedno uporabljajte obe roki.
- Ne nagibajte se nad napravo. Pri delu vedno ohranjajte ravnotežje in stojte na trdni in stabilni površini.
- Otrokom in drugim osebam preprečite, da bi se prosto gibali okoli stroja. Stroj hranite zunaj dosega otrok in nekvalificiranih oseb. Osebam, ki niso seznanjene s strojem in temi navodili, ne dovolite, da ga upravljajo.
- Vključenega stroja ne puščajte brez nadzora. Po končanem delu stroj izklopite in ga izključite iz električnega omrežja.
- Naprave ne puščajte v vlažnem okolju in je ne izpostavljajte dežju.
- Ne preobremenite stroja.
- Naprave ne uporabljajte v prisotnosti vnetljivih tekočin ali plinov.
- Prepričajte se, da je zračnik motorja vedno prost in brez ovir.

### 3.3 Simboli

	Pred uporabo natančno preberite celoten priročnik in varnostna navodila.
	Nosite zaščito za oči.
	Uporabljajte zaščito dihal.
	Stroj odklopite iz električnega omrežja.
	Skenirajte kodo QR in poiščite navodila.
	Oznaka CE: izdelek je skladen z direktivami Evropske skupnosti.
	Opreme ne odlagajte med mešane komunalne odpadke.
	Odnesite embalažo za ustrezno recikliranje.

### 3.4 Dodatna navodila za zračne filtre

**Opozorilo!** Med delom lahko nastane prah, ki vsebuje škodljive kemikalije, kot so svinec iz svinčene barve ali arzen in krom iz kemično obdelanega lesa. Delajte v dobro prezračenem prostoru in nosite odobreno zaščitno opremo. Upoštevajte varnostne predpise v svoji državi.

- Pri delu s strojem in njegovem vzdrževanju nosite zaščito za oči in dihala.
- Umazane filtre odstranite v skladu z lokalnimi predpisi v vaši državi.
- Pred zagonom stroja se prepričajte, da so kolesa zaklenjena.
- Nikoli ne puščajte rok ali orodja v bližini sesalne odprtine!
- Pred vklopom se prepričajte, da sta vstopni in izstopni zračni tok prosta in da jima nič ne preprečuje filtriranja.
- Napravo uporabljajte le z nameščenimi filtri.
- Posesajte samo določen material. Če med delom ugotovite, da je stroj posesal material, ki ni dovoljen, takoj prekinite delo in izklopite stroj. Preverite stanje stroja.

### 3.5 Električni priključek

**Opozorilo!** Vse spremembe električnih priključkov in tokokrogov sme opraviti le usposobljen električar v skladu z vsemi veljavnimi predpisi in standardi.

**Opozorilo!** Naprave ne priključite na električno omrežje, dokler ni pripravljena za zagon.



#### Zahteve za vezje

**Opozorilo.** Te zahteve veljajo za tokokrog, v katerem bo hkrati deloval samo en stroj. Za priključitev stroja na skupni tokokrog se posvetujte z usposobljenim električarjem. Prepričajte se, da je tokokrog ustrezno dimenzioniran za varno delovanje.

Ta stroj je zasnovan za delovanje z ozemljenim napajalnikom. Napajalni tokokrog vključuje vso električno opremo med strojem in odklopnikom ali varovalkami v stavbi. Napajalni tokokrog tega stroja mora biti dimenzioniran tako, da varno prenaša tok pri polni obremenitvi za daljše časovno obdobje.

### Zahteve za ozemljitev in vtič

**Opozorilo!** Če stroj ni pravilno ozemljen in priključen na električno omrežje, lahko pride do električnega udara, požara ali poškodbe stroja.

Ta stroj je opremljen z napajalnim kablom z ozemljitvijo. Vtič je treba priključiti le v ustrezno vtičnico, ki je pravilno nameščena in ozemljena v skladu z vsemi lokalnimi predpisi in standardi. Priloženega vtiča ne spreminjajte!

Naprave ne uporabljajte, če je napajalni kabel ali vtič poškodovan. Vsa popravila lahko opravi le usposobljen električar!

### 3.6 Okolje

Opreme ne odlagajte med mešane komunalne odpadke. Električno opremo je treba pravilno odložiti na zbirnih mestih za električne odpadke. Dodatno opremo in embalažo odnesite v ustrezno recikliranje. Upoštevajte predpise, ki veljajo v vaši državi.



## 4. Opis stroja

Preučite spodnje slike in se seznanite z vsebino paketa ter deli in funkcijami stroja.

### 4.1 Vsebina paketa

- 1) Zračni filter MFlux 5
- 2) 4x stranski oprijem
- 3) Pritrdilni elementi
- 4) Daljinski upravljalnik
- 5) SL navodila

### 4.2 Opis delov

#### Nadzorna plošča

A. Odklopnik na plošči

se sproži, če je stroj preobremenjen. Počakajte nekaj minut, da se stroj ohladi. Nato pritisnite gumb za ponastavitev.

B. Stikalo za vklop/izklop

Vklop ali izklop stroja.

C. Gumb za združevanje na plošči / gumb za ponastavitev filtra

Uporablja se za združevanje krmilnika s strojem in ponastavitev indikatorja menjava filtra.

D. LED dioda za zamenjavo filtra

Označuje potrebo po zamenjavi filtra HEPA z novim.



## Daljinski upravljalnik

Daljinski upravljalnik potrebuje 12V baterijo tipa 27A.

- A. Gumb za vklop
- B. Gumb za izklop
- C. Gumb za ročno aktiviranje čiščenja filtra (samo PFlux)
- D. Gumb za združevanje na krmilniku

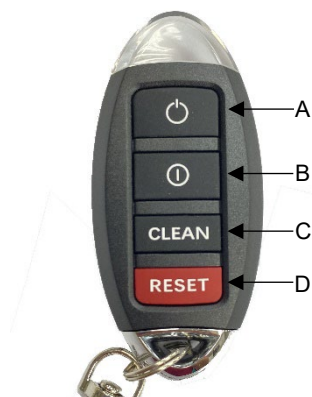

### Združevanje daljinskega upravljalnika

1. Pred združevanjem daljinskega upravljalnika se prepričajte, da je naprava vklopljena
2. Pritisnite gumb za seznanjanje na plošči, dokler ne zaslišite dveh piskov
3. Držite gumb za seznanjanje na daljinskem upravljalniku hkrati z gumbom za seznanjanje na plošči, dokler ne zaslišite treh piskov. Upravljalnik je zdaj seznanjen s parjenjem.

### Združevanje več daljinskih upravljalnikov

Z enim strojem lahko združite do 5 daljinskih upravljalnikov. Vsak daljinski upravljalnik je treba spariti posebej. Če s strojem povežete šesti daljinski upravljalnik, bo prvi seznanjeni daljinski upravljalnik odklopljen in nadomeščen s šestim daljinskim upravljalnikom. To velja tudi za druge krmilnike.

## 5. Uvedba v obratovanje

Približni čas montaže in namestitve: 15 minut

### 5.1 Razpakiranje

Ob razpakiranju stroj in vse priložene dele ločite od embalaže in preverite, ali niso bili poškodovani med prevozom. Če je prišlo do poškodb zaradi prevoza, se takoj obrnite na dobavitelja.

Stroj je dobavljen v eni škatli. Priporočljivo je, da stroj vzamete iz škatle v dveh.

1. Rezite po traku na škatli.
2. Z vrha polistirena odstranite vse dele in jih postavite na stran.
3. Odstranite embalažo iz polistirena.
4. Previdno odstranite stroj iz škatle in ga postavite na kolesa.
5. Preverite vse sestavne dele v skladu z vsebino paketa.

### 5.2 Montaža

Vzemite štiri stranske ročaje in vijake. Namestite dva ročaja na obeh straneh stroja.



### 5.3 Delo s strojem

Zagotovite zadosten pretok zraka. V vsakem polju modularne konstrukcije preverite, ali so v njem ovire ali drugi predmeti.

1. Pred spuščanjem vse škatle zavarujte z vpenjalnimi sponkami.
2. Preverite, da napajalnik ni poškodovan in da je pravilno priključen.
3. Preverite okolico naprave. Med uporabo stroja ne smete opravljati nobenih popravil ali vzdrževanja stroja!
4. Za začetek pritisnite gumb ON na nadzorni plošči ali na seznanjenem daljinskem upravljalniku.
5. Za izklop pritisnite gumb OFF na nadzorni plošči ali na seznanjenem daljinskem upravljalniku.

### 6. Vzdrževanje in pregled

**Opozorilo!** Popravila in vzdrževanje izvajajte le, če je stroj izključen iz električnega omrežja. Vzdrževanje izvajajte redno. **Pred vsako uporabo stroja preverite**, ali niso zrahljani ali poškodovani deli ter obrabljen ali poškodovan napajalnik. Stroja ne uporabljajte, dokler te napake niso odpravljene. **Po vsaki uporabi** sesajte prah in odpadni material iz stroja in okolice. Stroj obrišite s suho krpo.

**Redno izvajajte naslednja vzdrževalna dela:**

- Preverite tesnila.
- Očistite filtre in njihove sestavne dele.

#### 6.1 Zamenjava filtra HEPA

Stroj je opremljen z indikatorjem LED za menjavo filtra, ki opozarja na menjavo po 4000 urah delovanja. Ko indikator LED dvakrat utripa, je treba zamenjati filtre.

Po zamenjavi filtrov petkrat pritisnite gumb za ponastavitev filtrov, da ponastavite časovnik.

Če ste stroj opremili tudi z ogljikovim filtrom, vam priporočamo, da zamenjate vse filtre naenkrat. Življenjska doba ogljikovega filtra in filtra HEPA je enaka in znaša 4000 ur delovanja.

1. Na obeh straneh sprostite vpenjalne sponke.



Zaklenjeno



Odklenjena

2. Oba filtra HEPA sta pritrjena s štirimi nosilci. Najprej izvlecite nosilce in nato odstranite filter.

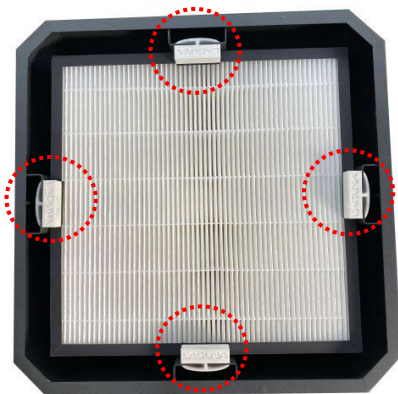



3. Zamenjajte umazan filter HEPA z novim. Nov filter vstavite v skladu s puščico na nalepki.



4. Po zamenjavi ponovno namestite držala filtra HEPA in škatlo pritrдите s sponkami. Preverite, ali so škatle poravnane, da se zagotovi ustrezno tesnjenje. Ne pozabite ponastaviti časovnega stikala.

### 7. Dodatna oprema

Priporočena dodatna oprema je na voljo na spletni strani IGM.

**Opozorilo!** Namestitev neodobrene dodatne opreme lahko povzroči poškodbe stroja in hude telesne poškodbe. Za ta stroj uporabljajte samo dodatno opremo, ki jo priporoča IGM.

### 8. Odpravljanje težav

<p><b>Stroj se ne zažene ali se odklopi odklopnik.</b> Možen vzrok:</p> <ol style="list-style-type: none"> <li>1) Napajanje je izklopljeno ali okvarjeno.</li> <li>2) Varovalka je pregorela/odklopljena.</li> <li>3) Okvarjen daljinski upravljalnik.</li> <li>4) Nepravilen priključek motorja.</li> <li>5) Glavno stikalo na armaturni plošči je izklopljeno.</li> <li>6) Prekinjen stik/visoka upornost.</li> <li>7) Napačno stikalo.</li> <li>8) Napaka v motorju.</li> </ol>	<p>Možne rešitve:</p> <ol style="list-style-type: none"> <li>1) Prepričajte se, da je napajalnik vklopljen in ima pravilno napetost.</li> <li>2) Opremite ga z ustreznim odklopnikom tokokroga, vklopite odklopnik tokokroga.</li> <li>3) Zamenjajte baterije; prepričajte se, da napravo vidite in ste v dosegu signala.</li> <li>4) Spremenite napeljavo ali pokličite pooblaščenega serviserja ali električarja.</li> <li>5) Pustite, da se motor ohladi, poskrbite za zadostno prezračevanje stroja in ga ponovno namestite.</li> <li>6) Preverite, ali so žice pretrgane ali napačno povezane, in jih po potrebi popravite.</li> <li>7) Zamenjajte stikalo.</li> <li>8) Preizkus/opravilo/zamenjava.</li> </ol>
<p><b>Prekomerne vibracije ali hrup med delovanjem.</b> Možen vzrok:</p> <ol style="list-style-type: none"> <li>1) Ohlapna komponenta.</li> <li>2) Ohlapen ali zlomljen nosilec motorja.</li> <li>3) Ventilator zadane pokrov.</li> <li>4) Obrabljeni ležaji motorja.</li> </ol>	<p>Možne rešitve:</p> <ol style="list-style-type: none"> <li>1) Preverite in zategnite vse vijake/ matice.</li> <li>2) Po potrebi jih zategnite ali zamenjajte.</li> <li>3) Preverite ventilator in pokrov; zamenjajte ga.</li> <li>4) Ročno zavrtite gred. Preverite ohlapnost ali razrahlanost in po potrebi zamenjajte ležaje.</li> </ol>
<p><b>Stroj deluje preglasno, vibrira in povzroča ponavljajoče se zvoke.</b> Možen vzrok:</p> <ol style="list-style-type: none"> <li>1) Stroj stoji na neravni površini.</li> <li>2) Poškodovan/neravnovesen ventilator.</li> <li>3) Razpoložljivi priključki.</li> <li>4) Ventilator je zrahlan.</li> <li>5) Ventilator zadane pokrov.</li> </ol>	<p>Možne rešitve:</p> <ol style="list-style-type: none"> <li>1) Napravo postavite na ravno površino.</li> <li>2) Preverite, ali ventilator ni upognjen, zrahlan ali kako drugače poškodovan.</li> <li>3) Preverite in zategnite vse pritrdilne elemente.</li> <li>4) Zamenjajte motor in ventilator.</li> <li>5) Preverite ventilator in pokrov; zamenjajte ga.</li> </ol>

9. Shema napeljave

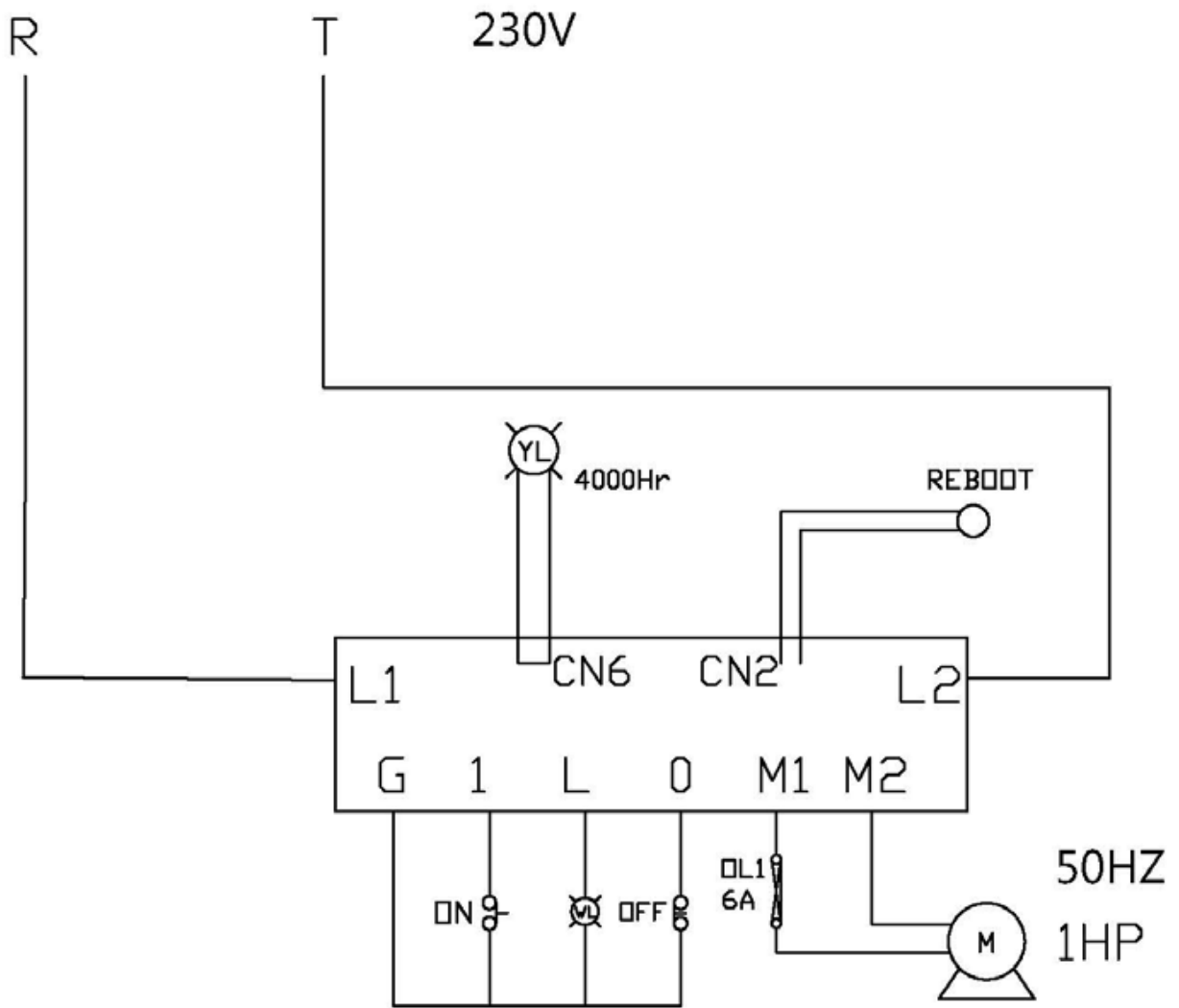

## 10. Seznam delov

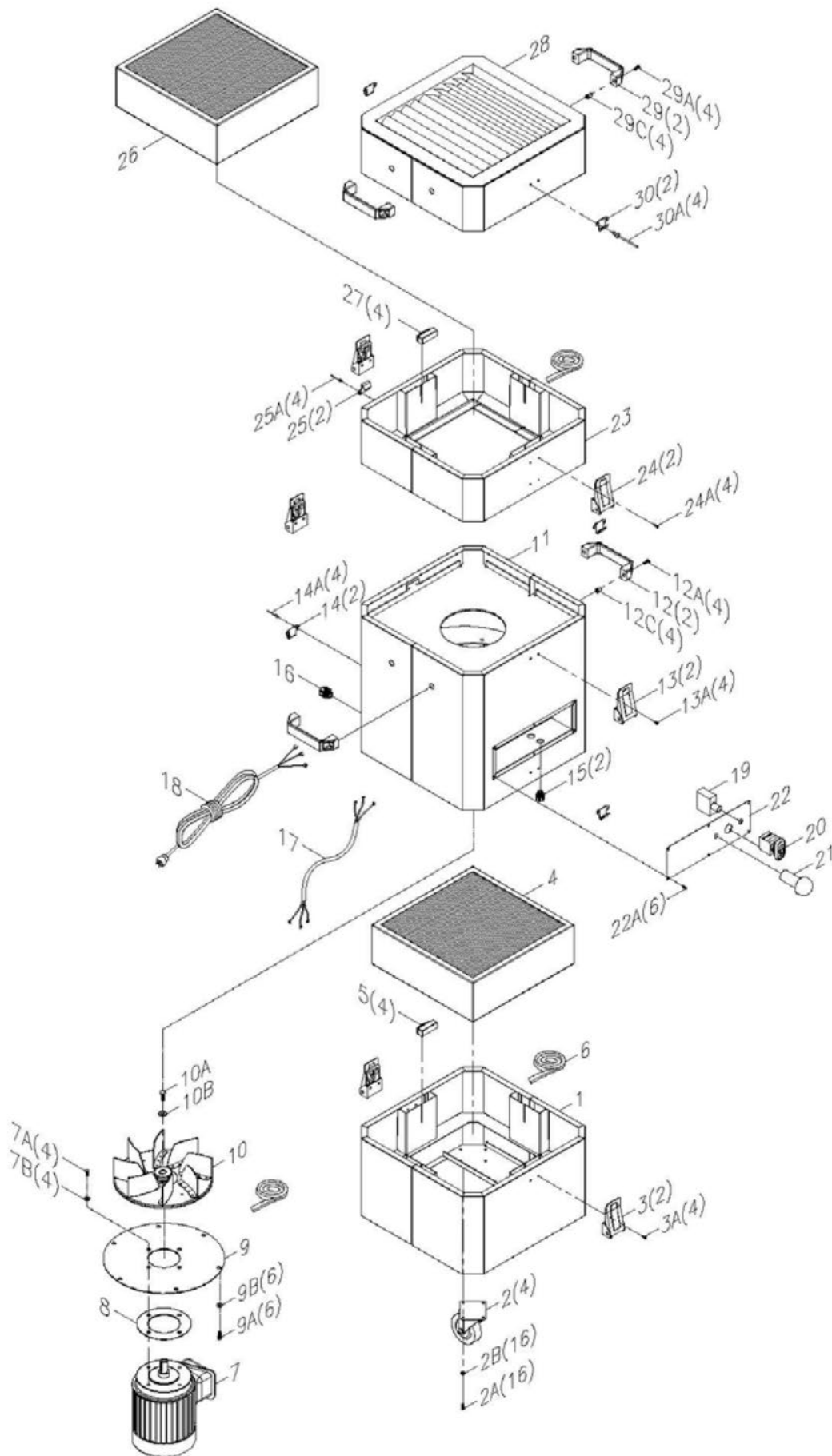

Ref. št.	Ime dela	Opis	Q'TY
1	EXHAUSTFILTERBOX		1
2	3"WHEEL		4
2A	HEX BOLT	1/4"*3/4"	16
2B	FLAT WASHER	1/4"	16
3	LATCH	85#	2
3A	ROUND PH HD SCREW	3/16"*3/8"	4
4	HEPA FILTER	330*330*100 mm	1
5	HEPAFILTER FASTENER		4
6	FOAM TAPE	3/15 mm	1
7	MOTOR	1HP/230V/50HZ/SINGLE PHASE	1
7A	HEX BOLT	5/16"*3/4"	4
7B	FLAT WASHER	5/16"	4
8	MOTOR GASKET		1
9	MOTOR SUPPORT BASE		1
9A	HEX BOLT	1/4"*3/4"	6
9B	FLAT WASHER	1/4"	6
10	FAN	9"	1
10A	HEX BOLT	5/16"*3/4"	1
10B	IMPELLER WASHER	5/16"	1
11	FAN HOUSING		1
12	HANDLE		2
12A	ROUND HD SUNKEN BOLT	3/8"*1"	4
12C	RIVETNUT	3/8"	4
13	LATCH	85#	2
13A	ROUND PH HD SCREW	3/16"*3/8"	4
14	LATCH BASE		2
14A	RIVET		4
15	STRAIN RELIEF		2
16	STRAIN RELIEF	PG-13.5	1
17	MOTOR CORD		1
18	POWER CORD		1
19	OVERLOAD PROTECTOR	6A	1
20	ON/OFF SWITCH		1
21	RESET/REMOTE BUTTON		1
22	CONTROL PANEL		6
22A	ROUND PH HD SCREW	3/16"*3/8"	1
23	FILTER BOX		2
24	LATCH	85#	2
24A	ROUND HD SUNKEN BOLT	3/16"*3/8"	4
25	LATCH BASE		2
25A	RIVET		4
26	HEPA FILTER	330*330*100 mm	1
27	HEPA FILTER FASTENER		4
28	VENT INTAKE		1
29	HANDLE		2
29A	ROUND HD SUNKEN BOLT	3/8"*1"	4
29C	RIVET NUT	3/8"	4
30	LATCH BASE		2
30A	RIVET		4